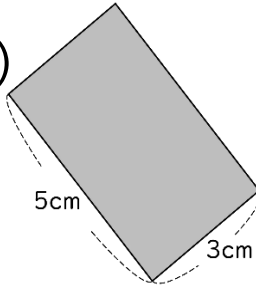

長方形と正方形の面積2

(長方形・正方形の面積)

年 組 名前()

下の正方形や長方形の面積は何 cm^2 ですか。

(1)  式 _____
_____ 答え _____

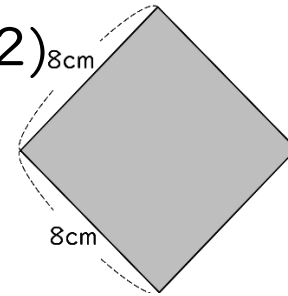
(2)  式 _____
_____ 答え _____

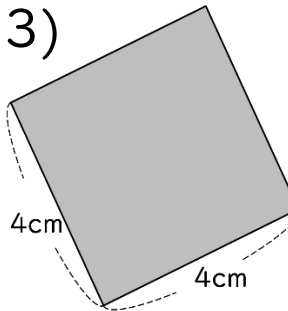
(3)  式 _____
_____ 答え _____

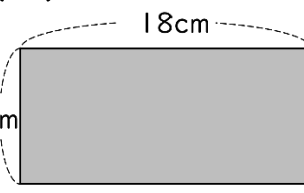
(4)  式 _____
_____ 答え _____

(5) 下の長方形は面積が 24cm^2 で、横の長さが 6cm です。たての長さは何 cm ですか。

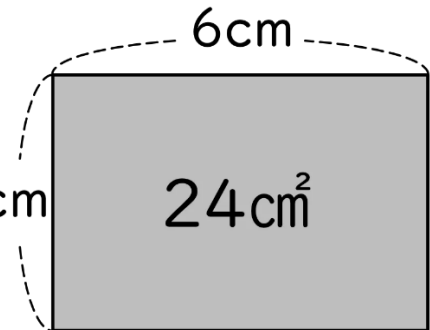
 式 _____
_____ 答え _____

(6) 面積が 16cm^2 の長方形や正方形を、いくつかかきましよう。

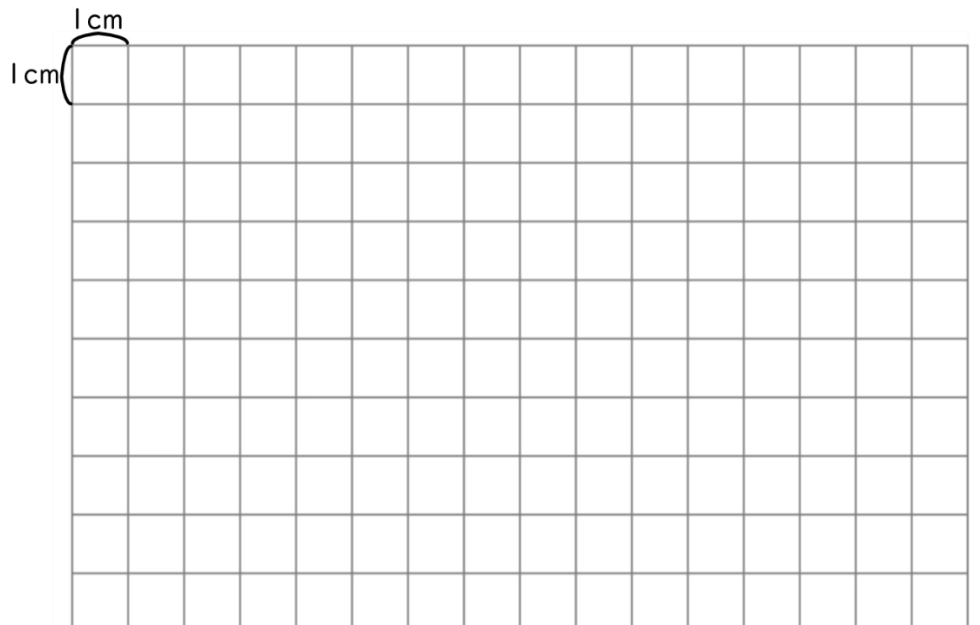

長方形と正方形の面積2

(長方形・正方形の面積)

年 組 名前()

下の正方形や長方形の面積は何 cm^2 ですか。

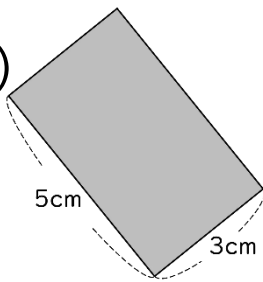
(1)  式 $5 \times 3 = 15$

答え 15cm^2

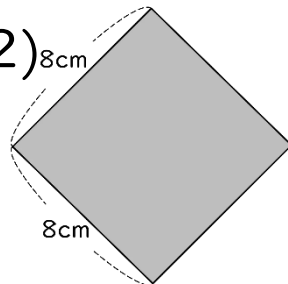
(2)  式 $8 \times 8 = 64$

答え 64cm^2

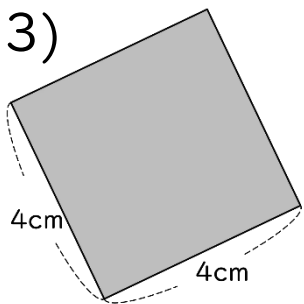
(3)  式 $4 \times 4 = 16$

答え 16cm^2

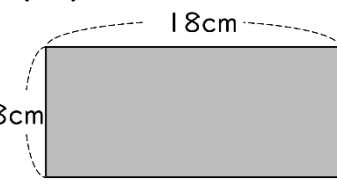
(4)  式 $8 \times 18 = 144$

答え 144cm^2

(5) 下の長方形は面積が 24cm^2 で、横の長さが 6cm です。たての長さは何 cm ですか。

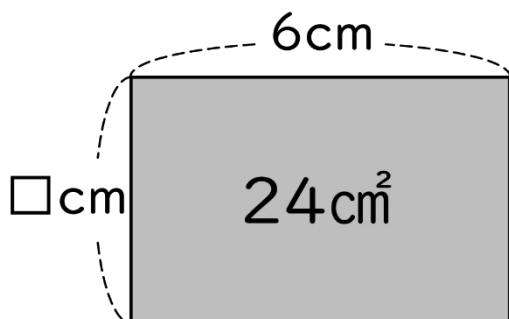

式

$$\square \times 6 = 24$$
$$24 \div 6 = 4$$

答え

4cm

(6) 面積が 16cm^2 の長方形や正方形を、いくつかかきましよう。

